

HITACHI

Inspire the Next

СПЛИТ СИСТЕМА СТАЕН КЛИМАТИЗАТОР

ВЪНШНО ТЯЛО/ВЪТРЕШНО ТЯЛО



МОДЕЛ
RAF-25RPA/RAC-25FPA
RAF-35RPA/RAC-35FPA
RAF-50RPA/RAC-50FPA

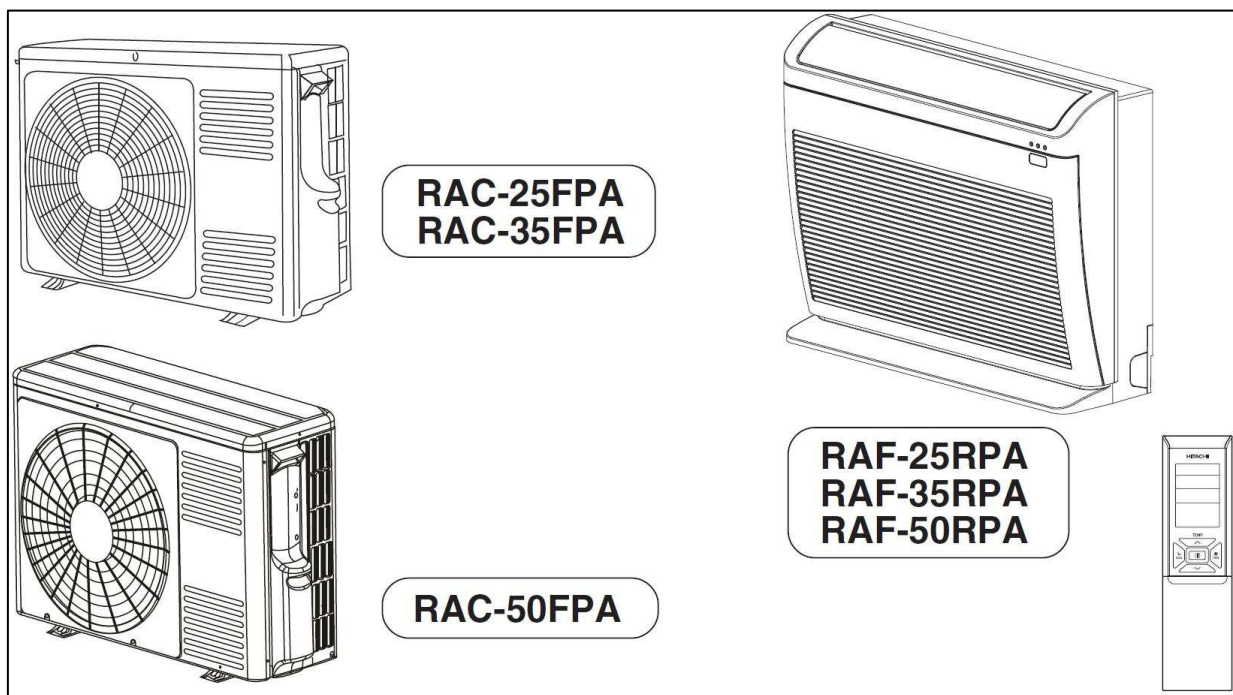

Ръководство за употреба

За да получите максимално добри работни характеристики и да си осигурите дългогодишна безотказна експлоатация, моля прочетете тази инструкция до край.

МЕРКИ ЗА БЕЗОПАСНОСТ

* Моля, прочетете тази инструкция за безопасност внимателно, преди започване на работа със системата, за да осигурите правилната ѝ експлоатация.







* Обърнете специално внимание на знаците „**⚠**Предупреждение” и „**⚠**Внимание”. Отдела „Предупреждени” съдържа правила, които ако не се спазват стриктно могат да доведат до смърт или сериозни наранявания. Отделът „Внимание” съдържа правила, които ако не се спазват могат да доведат до повреди. Моля, следете инструкцията внимателно за осигуряване на безопасност.

* Знаците имат следните значения:





 Голям знак указва забрана.	 Голям знак указва, че инструкцията трябва да се следва.
--	---

* Запазете тази инструкция след като я прочетете.



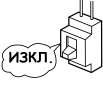







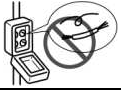
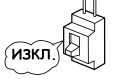





МЕРКИ ЗА БЕЗОПАСНОСТ ПО ВРЕМЕ НА МОНТАЖ

 ПРЕДУПРЕЖДЕНИЕ	* Не внасяйте изменения в конструкцията на уреда. Течове на вода, повреда, късо съединение или пожар може да настъпи поради направени преустройства.	
	* Моля, свържете се с агент по продажби или квалифициран техник за монтажа на вашата система. Течове на вода, повреда, късо съединение или пожар може да настъпи, ако инсталирате системата сами.	
	* Моля, използвайте заземлението. Не инсталирайте заземителният проводник в близост до тръби за вода или газ, гръмоотводи или заземителни линии на телефонни линии. Неправилният монтаж на заземлението може да доведе до токов удар.	
	* Убедете се, че медните тръби са предназначени за хладилен агент R410A. В противен случай медната тръба може да се спуква.	
 ВНИМАНИЕ	* Трябва да се монтира прекъсвач на електрическата верига. Без прекъсвач съществува опасност от токов удар.	
	* Не монтирайте системата в близост до място, където има запалим газ. Външното тяло може да причини пожар, ако около него има изтичане на запалим газ.	
	* Моля, осигурете достатъчен наклон на дренажната тръба за безпрепятственото отвеждане на конденза от вътрешното тяло. * Убедете се, че използвате еднофазно захранване 230V. Използването на други източници може да предизвика прегряване на електрическите компоненти и да доведе до пожар.	

МЕРКИ ЗА БЕЗОПАСНОСТ ПО ВРЕМЕ НА ТРАНСПОРТ И РЕМОНТ

 ПРЕДУПРЕЖДЕНИЕ	* При възникване на необичайна ситуация (пламък или мирис), моля спрете система, извадете щепсела от контакта или изключете предпазителя. Свържете се с оторизиран сервиз. Ако продължите работата на системата, може да възникне авария, късо съединение или пожар.	
	* Моля, свържете се със сервизен техник за монтажа на вашата система. Ако монтирате системата сами това може да доведе до електрически удар или пожар.	
	* Моля, свържете се с агент по продажби или квалифициран техник, ако е необходимо да демонтирате и монтирате отново вашата система. Течове на вода, повреда, късо съединение или пожар може да настъпи, ако реинсталирате система сами.	
	* От съображение за вашето здраве, избягвайте дългият престой срещу директната струя въздух.	
	* Не включвайте системата посредством удължител или разклонител, към който са включени други с относително висока мощност. В противен случай това може да доведе до късо съединение, прегряване или пожар.	
	* Не увивайте захранващия кабел, не дърпате, не слагате предмети върху него, това може да го повреди. Използването на повреден захранващ кабел, може да доведе до токов удар или пожар.	
	* Не поставяйте предмети като тънки пръчки във вентилатора, защото високата скорост на вентилатора може да предизвика опасност.	

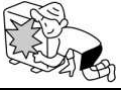
МЕРКИ ЗА БЕЗОПАСНОСТ ПО ВРЕМЕ НА ЕКСПОАТАЦИЯ

 ПРЕДУПРЕЖДЕНИЕ	* Не използвайте какъвто и да е проводник за предпазител. Това може да доведе до фатален инцидент. 
	* По време на грамотевични бури, моля изключете системата – извадете щексела от контакта или изключете предпазителя. 
	* Спрейове и флакони под налягане трябва да се намират на най-малко един метър от въздушната струя на вътрешното или външното тяло. Налягането в такива съдове може да се увеличи от топлият въздух и да доведе до спукването му. 
 ВНИМАНИЕ	* Системата трябва да работи в условията посочени от производителя. 
	* Не правете опит да докосвате агрегата с мокри ръце. Това може да доведе до фатален инцидент. 
	* По време на работа, при която се използва процес на горене, моля проветрявайте редовно помещението, за да избегнете недостиг на кислород. 
	* Не насочвайте студеният въздух от климатизатора към домакински електроуреди, които отделят топлина, защото това може да им навреди. 
	* Моля, уверете се, че монтажната рама на външното тяло е стабилно закрепена и е без дефекти, в противен случай външното тяло може да падне и да предизвика опасност. 
	* Не мокрете вътрешното тяло и не поставяйте съдове с вода върху него. Това може да доведе до късо съединение или токов удар. 
	* Моля, не поставяйте растения и животни директно срещу въздушният поток създаван от климатизатора. 
	* Моля, не се качвайте върху външното тяло или поставяте предмети върху него. 
	* При работа на системата продължително време на отворен прозорец или втара е вероятно да кондензира вода върху подвижният дефлектор и да започне да капе. Това може да намокри вашите мебели. 
	* В режим на охлаждане, ако количеството отделена топлина в помещението е по-голяма от охладителният капацитет на системата, то тя не би могла да поддържа зададената от вас температура. В режим на отопление, ако нужната топлина на помещението е по-голяма от топлинният капацитет на системата, то тя не би могла да поддържа зададената от вас температура. 
	* Почистването на компонентите на вътрешното тяло, като вентилатор и топлообменник, трябва да бъде извършвано от оторизиран персонал. Свържете се с оторизираният сервиз. 
	* Не докосвайте предпазната решетка, дъното и алуминиевите ламели на външното тяло. Може да се нараните. 
	* Не докосвайте медните тръби или присъединителните гайки. Може да се изгорите. 
	* Този уред не е предназначен за употреба от малки деца, освен ако не са под надзора на възрастни хора, за да се гарантира безопасната употреба на уреда. * Малките деца трябва да бъдат наблюдавани, за да се гарантира, че те не играят с уреда.

НАИМЕНОВАНИЯ И ФУНКЦИЯ НА ВСЯКА ЧАСТ

ВЪТРЕШНО ТЯЛО



ВЪНШНО ТЯЛО

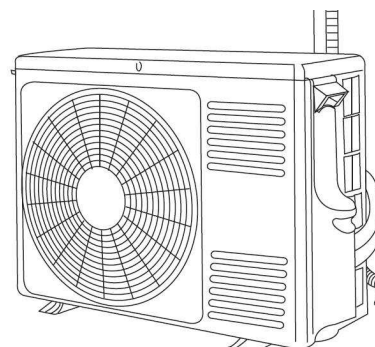

**RAC-25FPA
RAC-35FPA**

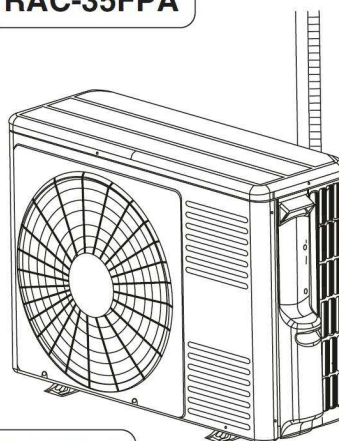

RAC-50FPA

Външно тяло

*Ако изберете „Стоп” по време на работа на вътрешното тяло, вентилатора на външното тяло продължава да се върти още 10-60сек. за да охлади електрическите части.

* В режим на отопление ще има изтичане на конденз или вода от размразяване.

Не поставяйте гумената тапа на дренажният отвор на външното тяло, защото може да се обледени. Когато външното тяло е монтирано на топло място го отводнете.

ИМЕ И РАЗМЕРИ НА МОДЕЛА

МОДЕЛ	Ширина (мм)	Височина (мм)	Дълбочина (мм)
RAF-25RPA, RAF-35RPA, RAF-50RPA	760	600	235
RAC-25FPA/ RAC-35FPA/ RAC-50FPA,	750/750/792	548/548/600	288/288/299

НАИМЕНОВАНИЯ И ФУНКЦИЯ НА ВСЯКА ЧАСТ

ВРЕМЕНЕН ПРЕКЪСВАЧ

Временен прекъсвач

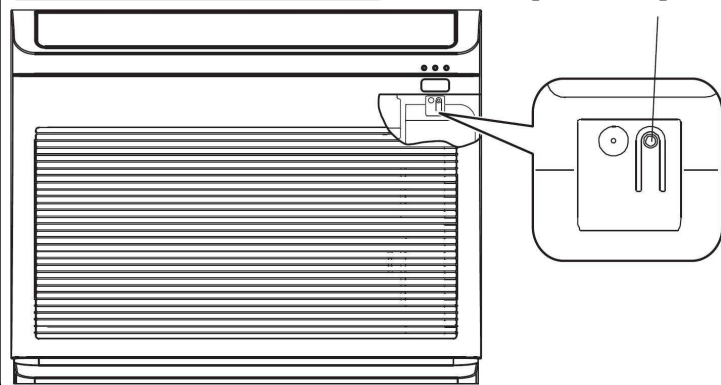

ВРЕМЕНЕН ПРЕКЪСВАЧ

- * Използва се за пускане и спиране, когато дистанционното управление не работи.
- * След включването му климатизатора стартира в автоматичен режим.

ИНДИКАЦИИ НА ВЪТРЕШНОТО ТЯЛО

ИНДИКАТОР ЗА ФИЛТЪР (зелен)

Индикатора светва на всеки 200 часа работа на климатизатора, с което Ви напомня че филтъра трябва да бъде почистен. Индикаторът изгасва когато натиснете бутона автоматична клапа докато е спряна климатизатора.

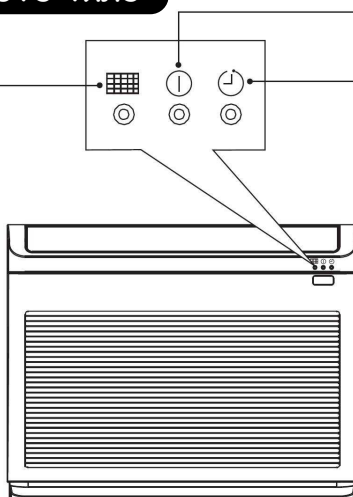

ИНДИКАТОР ЗА РАБОТА (жълт)

Лампата свети по време на работа.

Индикатора мига в следните случаи по време на отопление:

- (1) **При подгриване:** За около 2-3 минути след включване.
- (2) **По време на размразяване:** Размразява се извършва веднъж на час, когато се формиране на лед по топлообменника на външното тяло за около 5-10 минути всеки път.

ИНДИКАТОР ЗА ТАЙМЕР (оранжев)

Тази лампа свети, когато таймера е включен.

ОТВАРЯНЕ И ЗАТВАРЯНЕ НА ПРЕДНИЯТ ПАНЕЛ

Отваряне на предният панел

1. Преди да отворите предният панел изкл. климатизатора от дистанционното. Натиснете горният ляв и десен ъгъл на предният панел.
2. Хванете панела за левия и десния край и го издърпайте към Вас.

Затваряне на предният панел.

1. За да затворите предният панел го натиснете в горният му край в средата.
2. Натиснете горният ляв и десен ъгъл на предният панел.

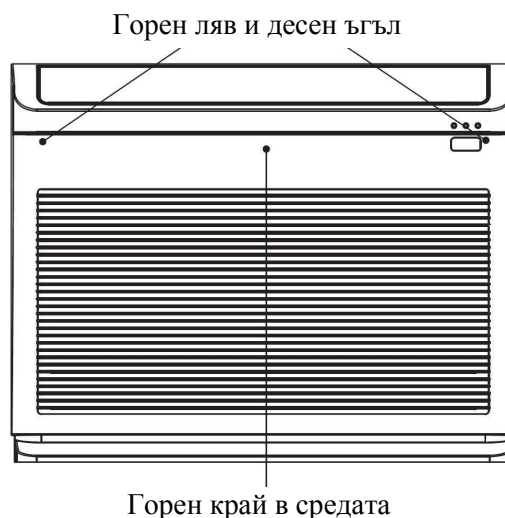

ПРЕДПАЗИТЕЛ

Ако климатизатора няма да работи за дълъг период от време, моля изключете го от контакта или предпазителя.

КАК ДА ИЗПОЛЗВАМЕ КЛИМАТИЗАТОРА ЕФЕКТИВНО

1. Умерената стайна температура е може би най-подходяща за Вас, същевременно климатизатора ще бъде икономичен.

- * Прекомерното охлаждане или отопление не се препоръчва от съображение за вашето здраве. Също така ще платите високи сметки за електричество.
- * Поставянето на външна щора или друг вид засенчване може да намали разходите Ви за охлаждане.



2. Проветрявайте помещението редовно.

ВНИМАНИЕ

От време на време отваряйте прозорец или врата за да влезе свеж въздух от вън.



3. Използването на таймера ще Ви позволи да намалите разхода за електроенергия и да се наслаждавате на комфортна стайна температура.



4. Никога не използвайте гореща вода над 40°C, бензин, дизелово гориво, киселина или четка, тъй като това ще повреди пластмасовата повърхност и покритието.



5. Не блокирайте нагнетателната или смукателна страна на климатизатора. Не поставяте предмети в непосредствена близост до него, които биха попречили на въздуха от и към климатизатора. Това би влошило работата и ефективността на климатизатора.

ПОДГОТОВКА ПРЕДИ ЕКСПОАТАЦИЯ

■Поставяне на батериите

1. Плъзнете предният капак за да го свалите.
2. Поставете две батерии AAA.LR03(алкални).
Посоката на поставяне на батериите трябва да съвпада с маркировката на дистанционното.
3. Поставете обратно предният капак.

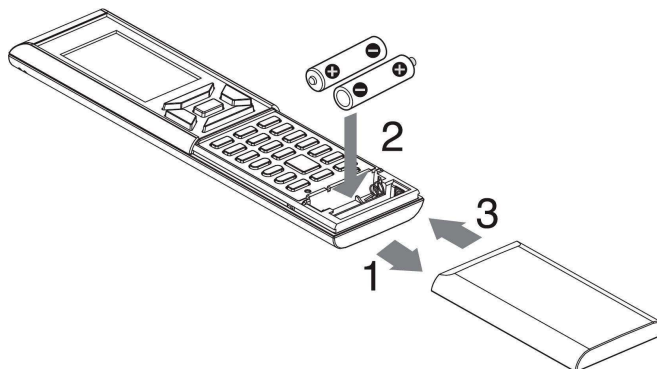

■Закрепване на поставката за дистанционното управление към стената.

1. Изберете място от където сигнала ще стигне до вътрешното тяло.
2. Закрепете поставката на избраното от вас място с помощта на винтовете в комплекта.
3. Поставете дистанционното управление в поставката.

Дистанционно управление

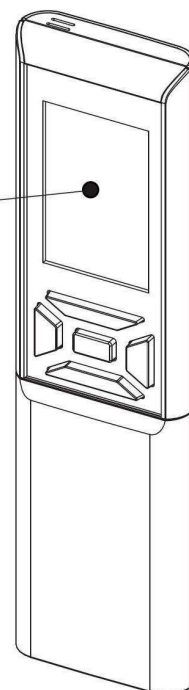

ЗАБЕЛЕЖКА

Забележки за батерии:

- * При смяна на стари батерии, използвайте батерии от един и същи тип и сменете едновременно двете стари батерии.
- * Ако климатизатора няма да се използва дълго време извадете батериите.
- * Батериите издържат приблизително една година. Ако дисплеят на дистанционното управление започне да избледнява и започне влошаване на приемането, преди да е изтекла годината, сменете и двете батерии с нови алкални батерии размер AAA.LR03.
- * Предоставените батерии са предвидени за първоначално използване на системата.

Забележки за дистанционно:

- * Не излагайте дистанционното на пряка слънчева светлина.
- * Прахът върху предавателя или приемника на сигнали ще намали чувствителността им. Избърсвайте праха с мека кърпа.
- * Комуникацията може да се деактивира, ако в помещението има флуоресцентна лампа с електронен стартер (като например, лампите от инверторен тип). Ако случаят е такъв, консултирайте се със сервиза.
- * Ако сигналите на дистанционното управление задействат друг уред, преместете уреда някъде другаде или се консултирайте със сервиза.
- * Когато дистанционното не се ползва затворете плъзгащият се капак.

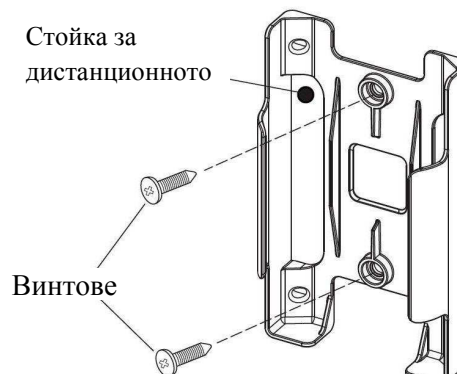

ПОДГОТОВКА ПРЕДИ ЕКСПОАТАЦИЯ

Настройка на час и дата

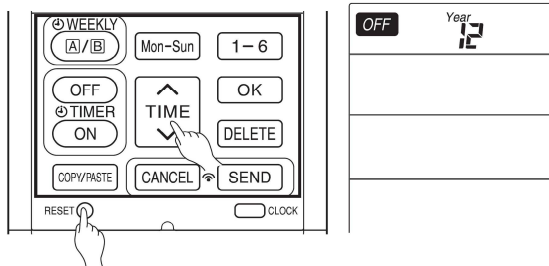

1. Натиснете бутона **RESET** (рестарт) когато за първи път настройвате. Започва да мига „Year”(година).

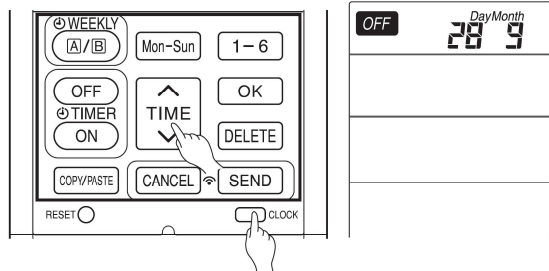

2. Натиснете бутона **TIME** (време) за да изберете годината.

3. Натиснете бутона **CLOCK**(часовник). След това започва да мига “Day”(ден) и “Month”(месец).

4. Натиснете бутона **TIME** (време) за да изберете ден и месец.

5. Натиснете **CLOCK**(часовник). След това започва да мига “clock”(часовник).

6. Чрез бутона **TIME** (време) задайте желаният от вас час.

7. Натиснете бутона **CLOCK**(часовник), календара и часа вече са настроени.

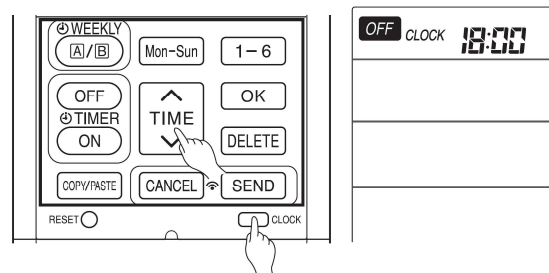

За да промените вече зададеният час и дата натиснете бутона **CLOCK**(часовник) и следвайте стъпките от 1 до 7.

Календара и часовникът трябва да бъдат настроени след подмяната на батериите.

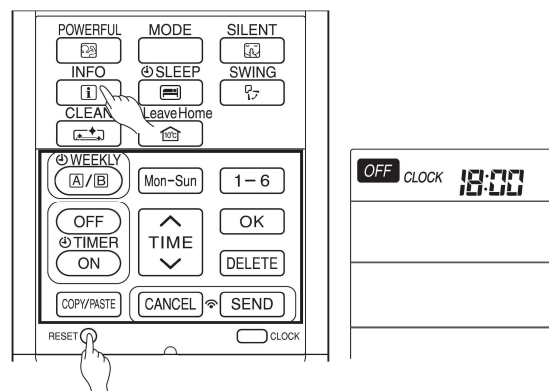

След подмяната на батериите:

1. Натиснете бутона **RESET** (рестарт).

2. Насочете дистанционното към вътрешното тяло и натиснете **INFO** (информация).

3. Информацията за часа и датата ще бъдат изпратени от вътрешното тяло към дистанционното.

ЗАБЕЛЕЖКА

Забележка за настройване на час и дата:

* Ако часа и датата не са настроени **ON-timer**(пускане на таймера), **OFF-timer**(изкл. на таймера) и **Weekly Timer** (седмичен таймер) не могат да бъдат използвани.

* Ако часа и датата не са настроени правилно **ON-timer**(пускане на таймера), **OFF-timer**(изкл. на таймера) и **Weekly Timer** (седмичен таймер) няма да работят правилно.

* Когато са активирани функциите **ON-timer**(пускане на таймера), **OFF-timer**(изкл. на таймера) и **Weekly Timer** (седмичен таймер) часа и датата не могат да бъдат настроени. За да настроите час и дата таймерите трябва да бъдат изключени.

НАИМЕНОВАНИЯ И ФУНКЦИИ НА ДИСТАНЦИОННОТО УПРАВЛЕНИЕ

ДИСТАНЦИОННО УПРАВЛЕНИЕ

- * Дистанционното управлява работата на вътрешното тяло. Обхвата му е около 7 метра. Ако вътрешното осветление се контролира по електронен път обхвата може да бъде по-малък. Дистанционното управление може да бъде монтирано на стената посредством предвидената стойка в комплекта. Преди да закрепете поставката на избраното от вас място се уверете, че сигнала ще стигне до вътрешното тяло.
- * Отнасяйте се с дистанционното управление внимателно. Не го хвърляйте на пода и го пазете от вода.
- * След поставяне на нови батерии, дистанционното се нуждае първоначално от около 10 секунди за да отговори на вашите команди.
- * Когато дистанционното управление не се използва за около 3 минути, при изключено състояние, индикатора **OFF** на дисплея ще изгасне.
- * По време на настройката на часовника, дисплеят ще се изключи около 10 минути по-късно, ако дистанционното не е в употреба.
- * При натискане на произволен бутон, дисплеят ще се включи.
- * Дисплеят не може да изгасне по време на настройване на таймера.



НАИМЕНОВАНИЯ И ФУНКЦИИ НА ДИСТАНЦИОННОТО УПРАВЛЕНИЕ

Бутон повишена мощност

Използвайте този бутон да включите режим повишена мощност (виж стр.16).

Бутон информация

(виж стр.30).

Бутон почистване

(виж стр.20).

Бутон ваканция

(виж стр.19).

Бутон таймер сън

(виж стр.22).

Бутон вкл/изкл таймер

(виж стр.21).

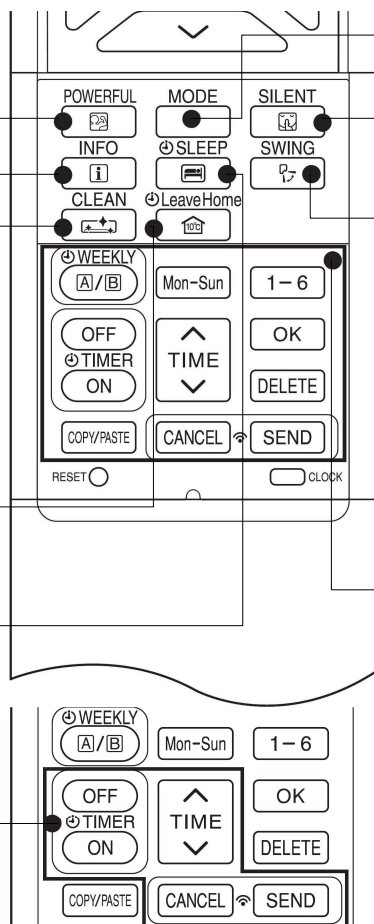

Бутон за избор режим на работа

Използвайте този бутон да изберете режима на работа. Всяко натискане на бутон ще сменя режимите в следната последователност (А) (автоматичен) → ☀ (отопление) → ☹ (изсушаване) → ❄ (охлаждане) → 🌀 (вентилатор)

Бутон тих режим

Използвайте този бутон да вкл. тих режим (виж стр.17).

Бутон автоматично завъртане на вертикална клапа.

Контролира ъгъла на вертикалната клапа (виж стр.15).

Бутон седмичен таймер

(виж стр.24).

MODE	ИЗБОР РЕЖИМ
Ⓐ	АВТОМАТИЧЕН
☀	ОТОПЛЕНИЕ
☹	ИЗСУШАВАНЕ
❄	ОХЛАЖДАНЕ
🌀	ВЕНТИЛАТОР
Ⓐ	СКОРОСТ ВЕНТИЛАТОР
Ⓐ	АВТОМАТИЧЕН
Ⓐ	ТИХ
Ⓐ	НИСЪК
Ⓐ	СРЕДЕН
Ⓐ	ВИСОК
Ⓜ	СТАРТ/СТОП
ECO	ЕКО

🌀	ВЕНТИЛАТОР
🔥	ПОВИШЕНА МОШНОСТ
🔇	ТИХ РЕЖИМ
ℹ	ИНФОРМАЦИЯ
⌚	ТАЙМЕР СЪН
🏠	АВТОМАТИЧНА КЛАПА
🏠	ВАКАНЦИЯ
🧼	ПОЧИСТВАНЕ
Mon-Sun	ДЕН
1-6	НОМЕР НА ПРОГРАМА

OFF	ВКЛ/ИЗКЛ ТАЙМЕР
⏸	ВКЛ/ИЗКЛ ТАЙМЕР
ON	ВКЛ/ИЗКЛ ТАЙМЕР
⏰	ВРЕМЕ
⏴	ВРЕМЕ
⏵	ВРЕМЕ
OK	OK
DELETE	ИЗТРИВАНЕ
COPY/PASTE	КОПИРАНЕ/ПОСТАВЯНЕ
CANCEL	ОТМЕНИ
SEND	ИЗПРАТИ
CLOCK	ЧАСОВНИК

Мерки за безопасност при употреба

* Не поставяйте дистанционното управление на следните места:

- На директна слънчева светлина.
- В близост до нагревател.

* Отнасяйте се с дистанционното внимателно. Не го хвърляйте на пода и го пазете от вода.

* Когато външното тяло спре, то няма да се рестартира в продължение на 3 минути (освен, ако не изкл. захранването и го включите отново).

* Ако натиснете бутон за смяна на режима по време на работа, системата ще спре за около 3 минути за защита.

НАИМЕНОВАНИЯ И ФУНКЦИИ НА ДИСТАНЦИОННОТО УПРАВЛЕНИЕ

■ Автоматичен рестарт

* Ако има прекъсване в електрическото захранване, работата на климатизатора автоматично ще започне отново при възстановяване на захранването с предишния режим на работа и посока на въздушният поток. Това е валидно при условие, че системата не е изключена от дистанционното управление.

* Ако не желаете да продължавате работата на системата при възстановяване на захранването, изключете захранването. При включване на захранването климатизатора ще се включи автоматично с предишния режим на работа и посока на въздушният поток.

АВТОМАТИЧЕН РЕЖИМ НА РАБОТА

Климатизатора автоматично ще определи режима на работа според температурите в помещението и зададената температура на дистанционното – отопление, охлаждане или изсушаване. Режима на работа няма да се промени когато вътрешното тяло е свързано към мулти сплит система.

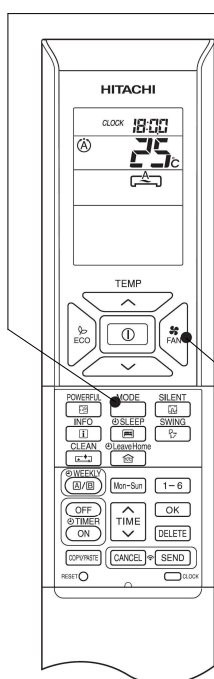

1

Натиснете бутона MODE(режим), така че дисплеят да покаже режим на работа (A) автоматичен.

* Когато е избран автоматичен режим климатизатора автоматично ще определи режима на работа според температурите в помещението и зададената температура на дистанционното – отопление, охлаждане или изсушаване.



* Ако не Ви удовлетворява автоматичният режим на работа го променете ръчно.

2

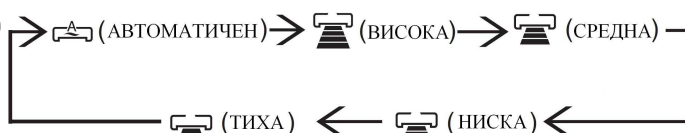
Задайте желаната скорост на вентилатора с бутона .



3

Задайте желаната температура с бутоните [] [.

Зададената и актуалната температура може да се различават в зависимост от условията

СТАРТ
СТОП

Натиснете бутона  (старт/стоп).

Стартирането на климатизатора ще бъде придружено със звуков сигнал.

Натиснете още веднъж бутона, за да спрете климатизатора.

■ Тъй като настройките са запаметени, трябва само да натиснете бутона  (старт/стоп) всеки следващ път.

РЕЖИМ ОТОПЛЕНИЕ

* Използвайте климатизатора в режим на отопление когато външната температура е по ниска от 21°C. Ако външната температура е по-висока от 21°C, климатизатора може да не работи в режим на отопление, това е с цел да се защити системата.

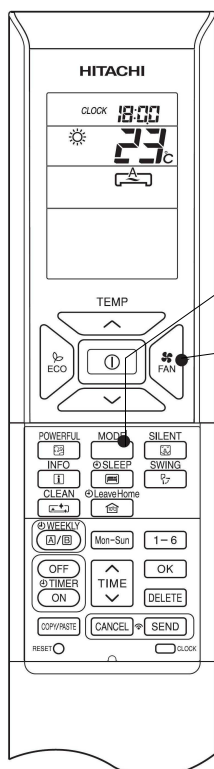

1

Натиснете бутона MODE(режим), така че дисплеят да покаже режим на работа отопление.

2

Задайте желаната скорост на вентилатора с бутона

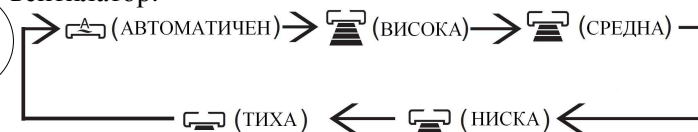

3

Задайте желаната температура с бутоните .
Зададената и актуалната температура може да се различават в зависимост от условията

СТАРТ
СТОП

Натиснете бутона (старт/стоп).

Стартирането на климатизатора ще бъде придружено със звуков сигнал.

Натиснете още веднъж бутона за да спре климатизатора.

▪ Тъй като настройките са запаметени, трябва само да натиснете бутона (старт/стоп) всеки следващ път.

▪ Когато сте избрали автоматична скорост на вентилатора , скоростта на вентилатора ще се променя както следва:

* Когато разликата между стайната температура и

настройката на температурата е голяма, вентилатора започва да работи на най-високата скорост.

* След като стайната температура достигне предварително зададената температура, скоростта на вентилатора ще се промени на по-ниска скорост, за да се постигне оптимална стайна температура.

Размразяване

Размразява се около веднъж на час при формиране на лед по топлообменника на външното тяло за около 5-10 минути всеки път.

По време на размразяване индикатора за работа (жълт) започва да мига в цикъл- 3 секунди свети, 0.5 секунди изгасен. Максималното време за размразяване е 20 минути.



Ако вътрешното тяло е свързано към мултисплит система максималното време за размразяване е 15 минути.

РЕЖИМ ИЗСУШАВАНЕ

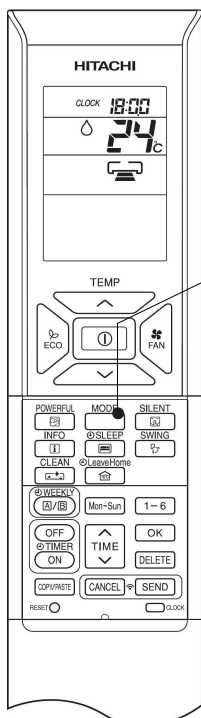

Използвайте климатизатора в режим на изсушаване, когато стайната температура е над 16°C.
Ако стайната температура е под 15°C функцията изсушаване няма да работи.



1

Натиснете бутона **MODE**(режим), така че дисплеят да покаже режим на работа  изсушаване.
Скоростта на вентилатора се задава автоматично на ниска. Натиснете бутона  вентилатор и изберете режим тиха или ниска.

2

Задайте желаната температура с бутоните  .



Препоръчителна температура в диапазона 20-26°C за режим изсушаване.

СТАРТ
СТОП

Натиснете бутона  (старт/стоп).

Стартирането на климатизатора ще бъде придружено със звуков сигнал.

Натиснете още веднъж бутона за да спре климатизатора.

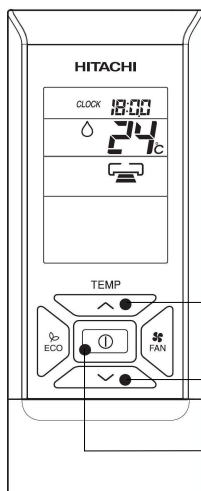

■ ФУНКЦИЯ ИЗСУШАВАНЕ

* Когато стайната температура е по-висока от зададената: системата ще изсушава въздуха, намалявайки температурата до зададената.

Когато температурата в помещението е по-ниска от зададената: изсушаването ще протича при настройка на температурата малко по-ниска от текущата стайна температура, независимо от зададената температура.

* Ако има повече хора в помещението в режим на изсушаване, може да не се постигне желаната температура, защото климатизатора работи на ниска скорост на вентилатора.

РЕЖИМ ОХЛАЖДАНЕ

Използвайте климатизатора в режим на охлаждане, когато външната температура е от -10 до 43°C. Ако влажността в помещението е много висока(80%), може да се образува роса по ламелите и клапата на изходящият въздух.

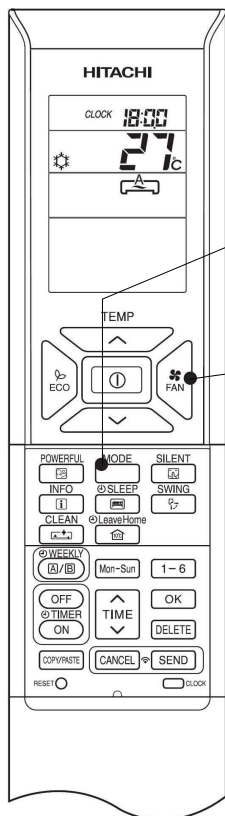

1



Натиснете бутона MODE(режим), така че дисплеят да покаже режим на работа охлаждане.

2

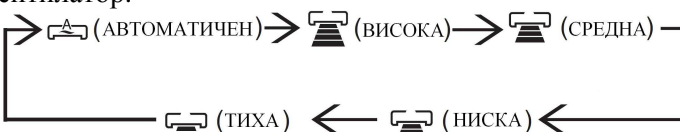
Задайте желаната скорост на вентилатора с бутона .





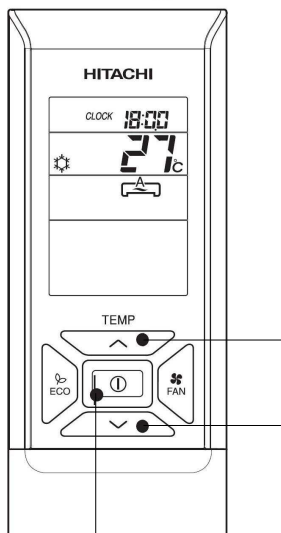

3

Задайте желаната температура с бутоните  . Зададената и актуалната температура може да се различават в зависимост от условията



СТАРТ
СТОП

Натиснете бутона  (старт/стоп). Стартирането на климатизатора ще бъде придружено със звуков сигнал. Натиснете още веднъж бутона, за да спрете климатизатора. Режим охлаждане няма да стартира, ако температурата в помещението е по-ниска от зададената (дори ако индикатора  свети). Климатизатора ще заработи когато температурата в помещението е по-висока от зададената.

- Тъй като настройките са запаметени, трябва само да натиснете бутона  (старт/стоп) всеки следващ път.
- Когато сте избрали автоматична скорост на вентилатора , скоростта на вентилатора ще се променя както следва:
 - * Когато разликата между стайната температура и настройката на температурата е голяма, вентилатора започва да работи на най-високата скорост.
 - * След като стайната температура достигне предварително зададената температура, скоростта на вентилатора ще се промени на по-ниска скорост, за да се постигне оптимална стайна температура.

РЕЖИМ ВЕНТИЛАТОР

Може да използвате климатизатора като обикновен вентилатор.

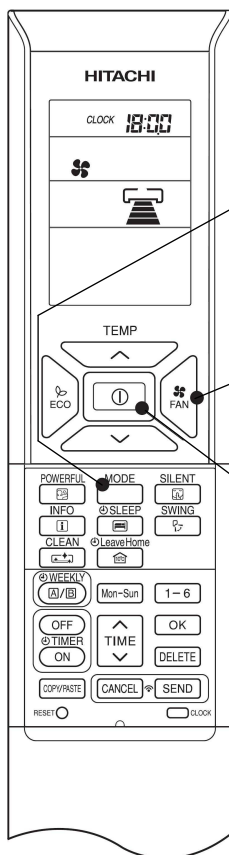

1 Натиснете бутона MODE(режим), така че дисплеят да покаже режим на работа вентилатор.



2 Задайте желаната скорост на вентилатора с бутона вентилатор.

→ (АВТОМАТИЧЕН) → (ВИСОКА) → (СРЕДНА) → (НИСКА) → (ТИХА)

**СТАРТ
СТОП** Натиснете бутона (старт/стоп).
Стартирането на климатизатора ще бъде придружено със звуков сигнал.
Натиснете още веднъж бутона, за да спре климатизатора.



АВТОМАТИЧНА КЛАПА

■ Старт автоматичната вертикална клапа.

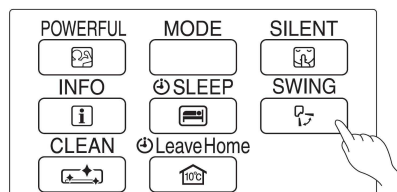
Натиснете бутона  автоматична вертикална клапа, тя ще започне да се люлее във вертикална посока и на дисплея ще се появи знак .



■ Стоп автоматичната вертикална клапа.

Натиснете отново бутона  и клапата ще спре на желаната позиция. От дисплея ще изчезне знака .

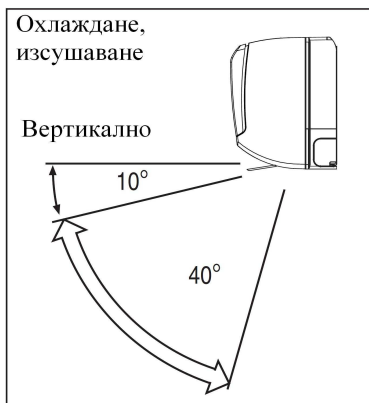

ЗАБЕЛЕЖКА

В режим на охлаждане или изсушаване не оставяйте продължително време клапата в крайно вертикално положение, защото може да се образува роса по клапата и да започне да капе.

Регулиране посоката на въздуха в хоризонтално направление.

Поставете вертикалната клапа както е показано на фигурата и регулирайте хоризонталните ламели на ляво и дясно.

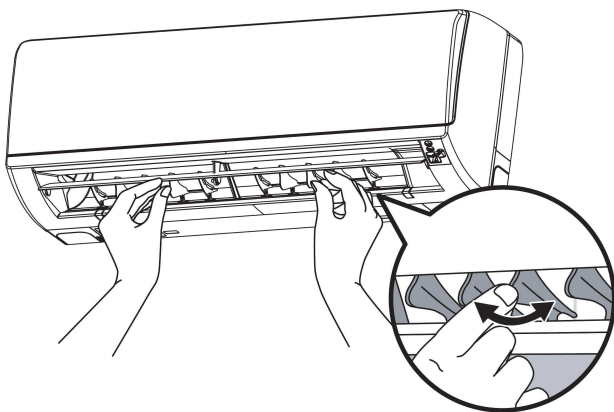
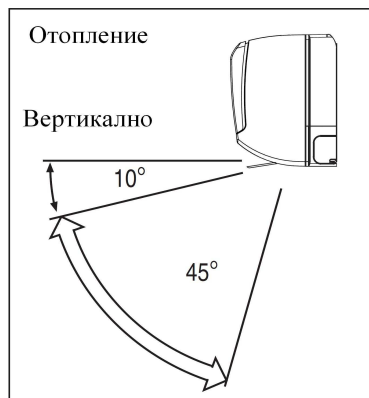

* Избягвайте да използвате климатизатора в режим на охлаждане когато външната температура е по -10°C.

Препоръчителни минимални и максимални температури са посочени по долу в табличен вид.

		Охлаждане		Отопление	
		Минимум	Максимум	Минимум	Максимум
Вътрешна температура	сух термометър °C	21	32	20	27
	мокър термометър °C	15	23	12	19
Външна температура	сух термометър °C	21	43	2	21
	мокър термометър °C	15	26	1	15

РЕЖИМ ПОВИШЕНА МОЩНОСТ

* С натискане на бутона  повишена мощност в режим автоматичен, отопление, изсушаване, охлаждане или вентилатор климатизатора започва да работи на максимална мощност.

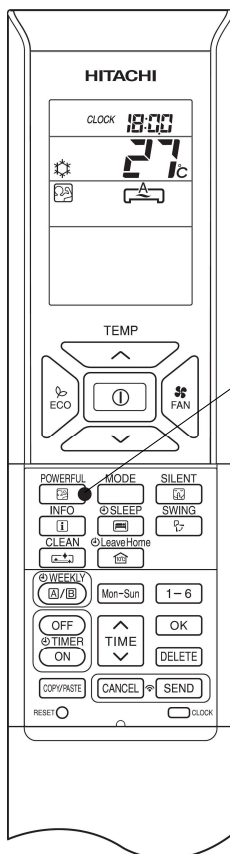

■ Старт режим повишена мощност.

* Натиснете бутона  повишен режим докато работи климатизатора.

На дисплея ще се появи знак .

Работа в режим повишена мощност спира след 20 минути. След това системата автоматично започва работа отново с настройките, използвани преди режим повишена мощност.

■ Стоп режим повишена мощност.

* Натиснете бутона  (старт/стоп). или

* Натиснете бутона  отново.

Режим повишена мощност спира.

От дисплея ще изчезне знака .

ЗАБЕЛЕЖКА

* Когато изберете функция Сън, Еко, Ваканция режим повишена мощност се отменя.

* В режим на работа повишена мощност, климатизатора няма да промени мощността си в случайте:

- Климатизатора вече работи на максимална мощност.
- Малко преди функция размразяване.

* След автоматичен рестарт, режим повишена мощност се отменя и се включва предходният режим на работа.

ТИХ РЕЖИМ

* С натискане на бутона  тих в режим автоматичен, отопление, изсушаване, охлаждане или вентилатор вентилатора ще се включи на най-ниска скорост.

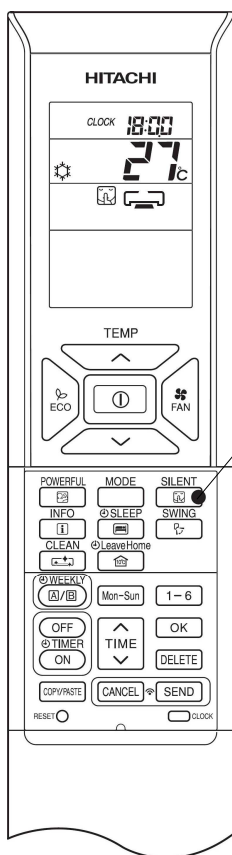

■Старт тих режим.

* Натиснете бутона  тих режим докато работи климатизатора.

На дисплея ще се появи знак . Вентилатора се включва на най-ниската скорост.

■Стоп тих режим.

* Натиснете бутона  (старт/стоп), или

* Натиснете бутона  отново или бутон .

Режим тих спира.

Скоростта на вентилатора ще се върне в предходната зададена скорост преди режим тих.

От дисплея ще изчезне знака .

ЗАБЕЛЕЖКА

* Ако климатизатора работи в режим тих и изберете режим повишена мощност, тихият режим се отменя и скоростта на вентилатора ще се върне на предходната избрана скорост преди режим тих.

* След авторестарт климатизатора ще премине на скорост на вентилатора избрана преди режим тих.

* По време на работа на вентилатора на скорост  тиха, при натискането на бутона  режим тих, скоростта на вентилатора няма да се промени.



ЕКО е функция, която позволява ефективна работа, чрез автоматична промяна на температурата и ограничаване на максималния разход на енергия.

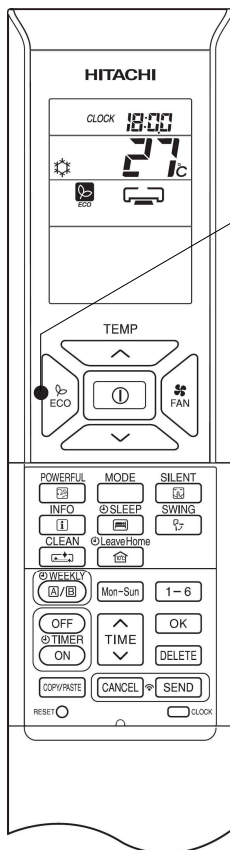

1

* Натиснете бутона ECO, в които и да е от режимите авто, отопление, изсушаване или охлаждане и климатизатора ще премине в ЕКО режим.

■ Старт ЕКО режим.

* Натиснете бутона ECO докато работи климатизатора.

На дисплея ще се появи знак .
Енергийно ефективната работа ще започне, чрез промяна на зададената температура и ограничаване максималната консумация на електроенергия.

■ Стоп ЕКО режим.

* Натиснете бутона  (старт/стоп). или

* Натиснете бутона ECO отново.

От дисплея ще изчезне знака .

ЗАБЕЛЕЖКА

* Еко функцията няма да е ефективна, ако консумацията е малка.

* Ако натиснете бутона  повишена мощност, Еко режима се отменя.

* След авторестарт еко режима се отменя и климатизатора ще премине в предходният избран режим.

* При мулти сплит системите режим еко ще промени единствено температурата автоматично.
Ефективността на режим Еко ще зависи от условията на работа.

10°C ФУНКЦИЯ ВАКАНЦИЯ

Функция ваканция не позволява на температурата в помещението да падне под 10°C. Тази функция може да работи постоянно или чрез използване на таймера. Моля, използвайте функция таймер за да залалете броя на дните до 99.

Постоянна работа.

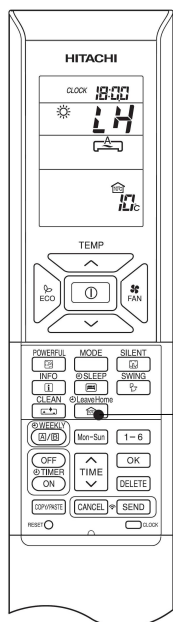

Работа с таймера.

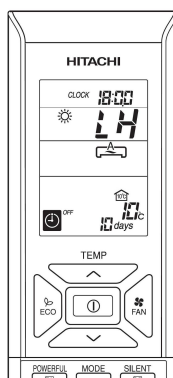

■ Старт ваканция.

Вариант 1 – постоянна работа

* Натиснете бутона  ваканция докато работи климатизатора или пък е спрян. Режим отоплени се включва и заданието за стайната температура става 10°C. На дисплея се появява "☀", "10", "A", "10°C"

Вариант 2 – работа с таймера.

* Натиснете бутона  ваканция докато работи климатизатора или пък е спрян. Режим отоплени се включва и заданието за стайната температура става 10°C. На дисплея се появява "☀", "10", "A", "10°C"

1

Натиснете бутона  за да изберете броят дни.

Броят дни започват да мигат.

* Натиснете бутона  (изпрати) да потвърдите избраните от вас дни. Броят на дни спира да мига.

* Натиснете бутона  (отмени) за да се отмени работата с таймера и да започне режим ваканция с постоянна работа.

■ Стоп ваканция.

* Натиснете бутона  (старт/стоп). или

* Натиснете бутона  отново.

Климатизатора ще се върне в предходния режим на работа. Или

* променете режим на работа с бутона  режим.

ЗАБЕЛЕЖКА

* След достигане на зададения брой дни на функция ваканция или чрез натискане на бутона , климатизатора ще се върне в предходния режим на работа.

* По време на функция ваканция, не може да се променя скоростта на вентилатора и позицията на вертикалната клапа.

* След натискане на  се отменят всички таймери (седмичен, единичен и само таймер).

* След авторестарт климатизатора ще се върне в предходния режим на работа.



* Режим повишена мощност, тих и еко са несъвместими с функция ваканция.

ФУНКЦИЯ ПОЧИСТВАНЕ

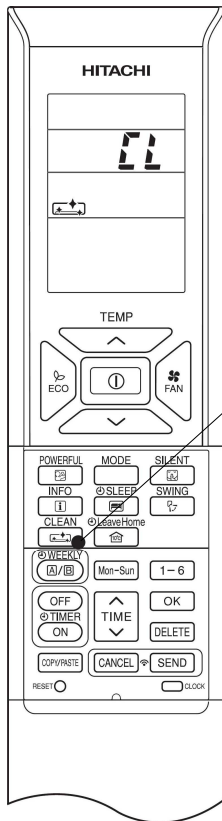
Функция почистване се използва след режим охлаждане. Топлообменника се загрева за да премахне конденза от себе си и да предотврати появата на мухъл.



1 "Старт почистване."

* Натиснете бутона  (почистване) когато е изключен климатизатора. Необходимото време за почистване е около 60 минути. По време на функция почистване работят режим отопление или вентилатор. По време на функция почистване жълтия индикатор за работа мига. Знаците „“, „“ се появяват на дисплея.

"Стой почистване."

- * Натиснете бутона  (старт/стоп). или
- * Натиснете бутона  отново .

ЗАБЕЛЕЖКА

- * След като приключи функция почистване, климатизатора ще се изключи автоматично.
- * Необходимо е да се изключат всички таймери, за да може да се използва функция почистване.



ФУНКЦИЯ ЕДИНИЧЕН ТАЙМЕР

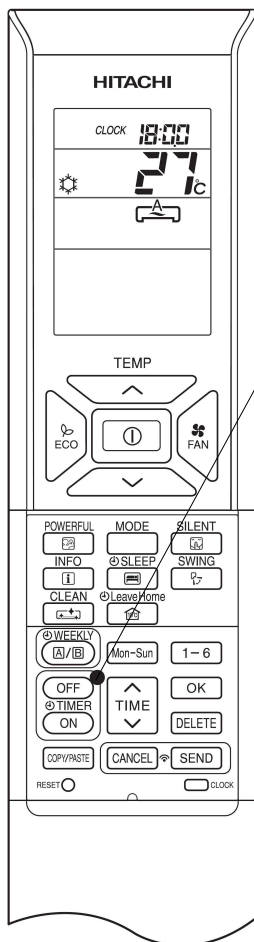

ИЗКЛЮЧВАНЕ НА ТАЙМЕР

Устройството може да се изключи в предварително зададен час.

1. Натиснете бутона (таймер изкл.). Знаците започват да мигат на дисплея.
2. Чрез бутона (време) задайте желаният от вас час.
3. След настройване, натиснете бутона (изпрати). Знака и спират да мигат. Вътрешното тяло издава звуков сигнал за приемане на команда и оранжевият индикатор таймер светва.

ИЗКЛЮЧВАНЕ НА ТАЙМЕР

Устройството може да се включи в предварително зададен час.

1. Натиснете бутона (таймер вкл.). Знаците започват да мигат на дисплея.
2. Чрез бутона (време) задайте желаният от вас час.
3. След настройване, натиснете бутона (изпрати). Знака и спират да мигат. Вътрешното тяло издава звуков сигнал за приемане на команда и оранжевият индикатор таймер светва.

ВКЛ./ИЗКЛ. НА ТАЙМЕР

- * Устройството ще се вкл.(изкл.) и изкл.(вкл.) в желаният час.
- * Превключването става в зависимост кое е първо по-време.
- * Стрелката показва последователността на действие вкл./изкл.

1. Натиснете бутона (таймер изкл.). Знаците започват да мигат на дисплея.
2. Чрез бутона (време) задайте желаният от вас час. След настройване, натиснете бутона (изпрати).
3. Натиснете бутона (таймер вкл.). Знаците започват да мигат на дисплея.
4. Чрез бутона (време) задайте желаният от вас час.
5. След настройване, натиснете бутона (изпрати). Знаците и спират да мигат. Вътрешното тяло издава звуков сигнал за приемане на команда и индикатор таймер светва.

■ Таймерът може да се използва по три начина: таймер изкл., таймер вкл. и таймер вкл./изкл. Настройте часовника, защото той служи като отправна точка за таймера.

■ Отменяне на таймер

* Насочете дистанционното към вътрешното тяло и натиснете бутона . Знаците и изчезват придружени със звуков сигнал и индикатора таймер изгасва.

ЗАБЕЛЕЖКА

- * Потребителя може да избере таймер изкл., таймер вкл. и таймер вкл./изкл.
- * Ако седмичният таймер е вкл. единичният таймер е с приоритет.

⊕ SLEEP

ФУНКЦИЯ ЕКО ТАЙМЕР СЪН

Таймера може да се настрой с продължителност до 7 часа. Натиснете бутона  по време на отопление, охлаждане, изсушаване или вентилатор климатизатора ще промени заданието за температура и степен на вентилатора. Резултатът е икономия на енергия. Настройте часовника преди да използвате функция Еко таймер сън.

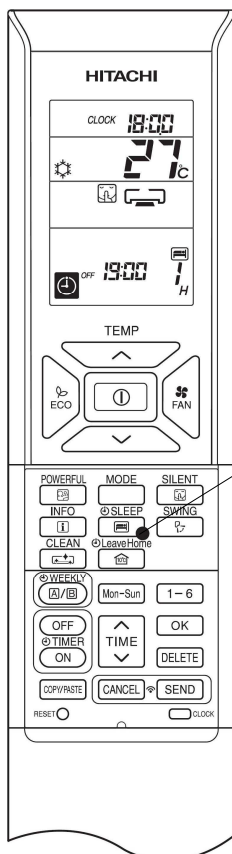

■ Старт еко таймер сън.

Натиснете бутона  по време на работа на системата.

* , , ,  и броят часове ще се появят на дисплея.

* По време на еко таймер сън скоростта на вентилатора ще бъде най-тиха.

* Вътрешното тяло издава звуков сигнал за приемане на команда и оранжевият индикатор таймер светва.

С натискането на бутона  ще се променя броят на часовете в следната последователност:



* Климатизатора ще продължи да работи в продължение на заданият брой часове, след което ще се изключи.

* Когато таймера е включен на дисплея ще се появи времето за изключване.







Пример: Ако таймера за сън е настроен за 1 час в 18:00, той ще се изкл. в 19:00.

■ Стоп еко таймер сън.

Натиснете бутона  (старт/стоп).

* Климатизатора ще се изключи.

Натиснете бутона  на дисплея ще се появи времето за изключване , , , .

Натиснете бутона  (отмени).

* Вътрешното тяло издава звуков сигнал за приемане на команда и оранжевият индикатор таймер изгасва.

* Еко сън таймера е изключен.

SLEEP

ФУНКЦИЯ ЕКО ТАЙМЕР СЪН

■ Настройване на еко таймер сън и таймер вкл.

Климатизатора ще се изключи от еко таймер сън и ще се включи от таймер вкл.

1. Настройте таймер вкл. след това натиснете бутона **SEND**.
2. Натиснете бутона **SLEEP** и настройте еко таймер сън след това натиснете бутона **SEND**.



Пример:

В този случай климатизатора ще се изкл. след 2 часа (в 1:38) и ще се включи сутринта в 6:00.

■ Отмяна на еко таймер сън и таймер вкл.

Насочете дистанционното управление срещу вътрешното тяло и натиснете бутона **CANCEL**.

*:,,,, ,,,, ,,,, таймер вкл. ще изчезнат от дисплея.

* Вътрешното тяло издава звуков сигнал за приемане на команда и оранжевият индикатор таймер изгасва.

* Еко таймер сън и таймер вкл. са изключени.

30 минути след активирането на еко таймер сън, външното тяло ще намали скоростта на вентилатора и шума издаван от него, без това да наруши комфорта.

1 час след активирането на еко таймер сън, настроената температура ще се промени.

Промяната на температурата зависи от климатизатора.

Автоматичните промени спомагат за спестяване на електроенергия без да се губи от комфорта.

Режим охлаждане
(графиката е илюстративна)



Режим отопление
(графиката е илюстративна)

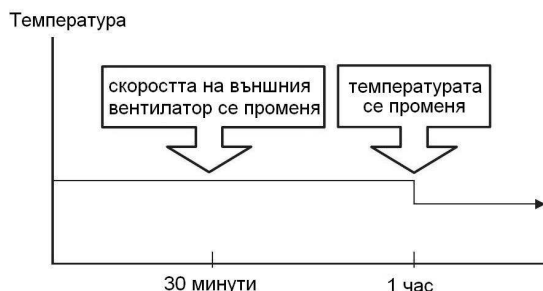

ЗАБЕЛЕЖКА

Ако еко таймер сън е включен преди таймер изкл. или таймер вкл./изкл. е настроен преди това, еко таймер сън е приоритет в сравнение с таймер изкл. или таймер вкл./изкл.



ФУНКЦИЯ СЕДМИЧЕН ТАЙМЕР

- * Възможният избор за седмичен таймер са вариант А и В. За всеки вариант е възможно да се направят до 6 програми за ден или това са до 42 програми за седмица за всеки вариант.
- * Ако час и дата не са настроени не е възможно да използвате седмичният таймер.
- * Ако час и дата не са настроени правилно, седмичният таймер няма да работи коректно.
- * Първо трябва да зададете данни за графика преди да използвате седмичният таймер.

- * **Стъпка 1: Задайте данни за график на дистанционното. Изпратете графика към вътрешното тяло и след това оперирайте с дистанционното.**
- * **Стъпка 2: Избиране на програма А или В и активиране или деактивиране седмичен таймер.**
- * **Стъпка 3: Копиране и отменяне на запазен график.**

Стъпка 1: Задайте данни за график на дистанционното. Изпратете графика към вътрешното тяло и след това оперирайте с дистанционното.

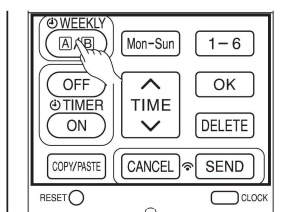

1

* Как да настроите седмичният таймер.

1. Изберете вариант А или В.

2

Натиснете бутона (седмица). WEEKLY светва, символите **A** и започват да мигат (вариант А е избран).

Натиснете бутона (седмица) отново, символите **B** и започват да мигат (вариант В е избран).

* Ако няма никакви въведени данни на дисплея ще се появят символите ON/OFF, --:-- и --°.

* Ако има въведени данни те няма да се появят.

2. Направа на програма.

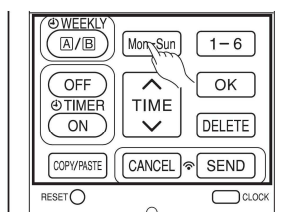

3

Натиснете бутона и го задръжте за 3 секунди. Избраният вариант може да бъде променен. На дисплея се появяват , ден: Mon (пон.), програма №, ON/OFF, настройка време и температура.

3. Избор на ден от седмицата.

Натиснете бутона (ден). Денят ще се променя в следната последователност Mon(Пон) → Tue(Вт) → Wed(Ср) → Thu(Чет) → Fri(Пет) → Sat(Съб) → Sun(Нед) → Mon, Tue, Wed, Thu, Fri, Sat, Sun [всички дни] → Mon, Tue, Wed, Thu, Fri [делници] → Sat, Sun. Изберете цяла седмица, делници или уикенд. След като сте въвели данните е лесно да се провери и коригира едновременно.

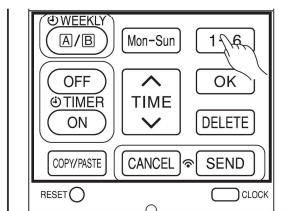

4

4. Натиснете бутона за да изберете номер програма.

Номерата се променят в последователност

1→2→3→4→5→6→1→2...

* След като е избрали желаната програма, моля следвайте инструкциите по-долу.



ФУНКЦИЯ СЕДМИЧЕН ТАЙМЕР

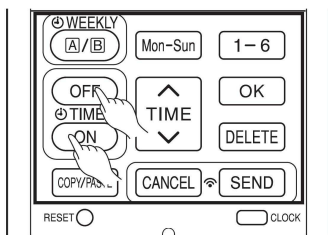

5

5. Натиснете бутона (вкл/изкл таймер) да изберете таймер вкл. или таймер изкл.

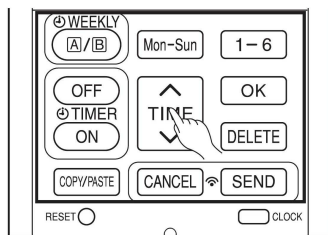

6

6. Натиснете бутона за да изберете час.

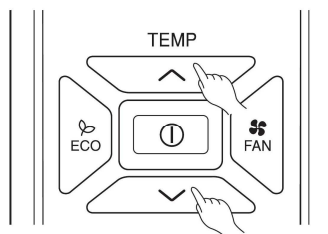

7

7. Задайте желаната температура с бутоните .

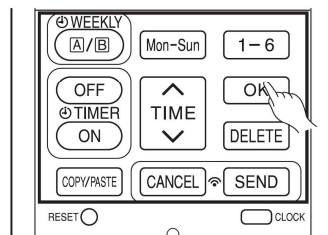

8

8. Натиснете бутона . Данните са въведени. Ден, програма, таймер вкл и температура спират да мигат, само символа остава да мига. Ако настройките не са завършени данните няма да се запаметят.

За промяна на някои от настройките използвайте бутоните

и следвайте стъпките от 3 до 8.

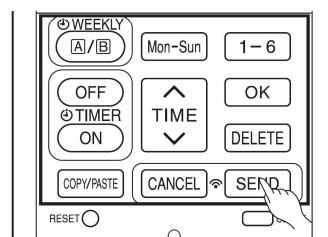

9

9. След като сте извършили всички настройки натиснете бутона за около 3 секунди индикатора на таймера ще започне да мига учестено. След издаване на звуков сигнал от вътрешното тяло индикатор таймер светва за постоянно.

Моля, уверете се че индикатора на таймера свети.

Това показва, че данните са въведени и запаметени във вътрешното тяло и функция таймер е настроена.

Данните за таймера ще бъдат изобразени на дисплея.

* Ако индикатора на таймера не свети, насочете дистанционното срещу климатизатора и натиснете бутона .

* **Внимание!** Не натискайте бутона докато въвеждате настройките, защото така ще изгубите въведените до сега настройки за таймера.

* Данните няма да бъдат съхранени във вътрешното тяло докато не натиснете бутона .



ЗАБЕЛЕЖКА

* До 6 програмни могат да бъдат използвани за ден. Настройките таймер вкл. или таймер изкл. могат да бъдат произволни за всяка от програмите. Когато натиснете бутона таймер вкл. или таймер изкл. за всяка програма ще се подредят в последователност от 1 до 6, в зависимост коя от програмите е първа по време. Ако настройките съвпадат по време, приоритет ще има програмата с най-последният запис.

* **ВНИМАНИЕ!** Ако сте направили настройките на програмите и не натиснете бутона в рамките на 3 минути те ще бъдат изгубени.



ФУНКЦИЯ СЕДМИЧЕН ТАЙМЕР

Стъпка 2: Избиране на програма А или В и активиране или деактивиране седмичен таймер.

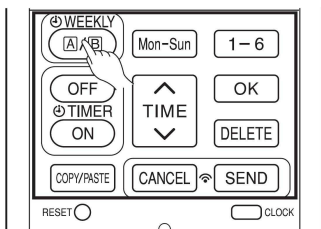

1

* Как да изберете вариант А или В на седмичният таймер.

1. Натиснете бутона (седмица). WEEKLY светва, символите **A** и започват да мигат (вариант А е избран по подразбиране).

2

2. Натиснете бутона (седмица) отново, символите **B** и започват да мигат.

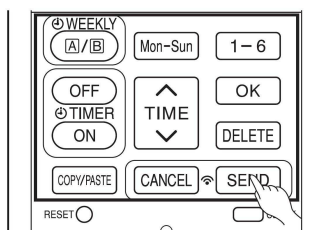

3

3. Изберете програма А или В и натиснете бутона , за около 3 секунди индикатора на таймера ще започне да мига учестено. След издаване на звуков сигнал от вътрешното тяло индикатор таймер светва за постоянно.

Моля, уверете се че индикатора на таймера свети.

Това потвърждава, че вариант А или В е избран на седмичният таймер.

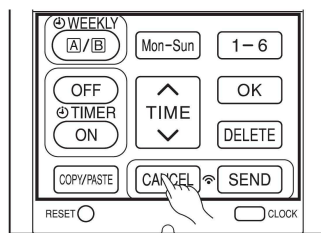

1

* Отмяна на седмичният таймер.

1. Насочете дистанционното управление към вътрешното тяло и натиснете бутона . След издаване на звуков сигнал от вътрешното тяло индикатор таймер ще изгасне. От дистанционното също ще изчезне седмичният таймер. Отмяната на седмичният таймер е потвърдена.

* За да активирате отново седмичният таймер, моля следвайте инструкциите описани в стъпка 1.

ЗАБЕЛЕЖКА

* Когато единичният таймер е активиран, седмичният таймер е прекъснат. След приключване на единичният таймер, седмичният таймер ще бъде активен.

* Когато отмените единичният таймер, седмичният също се отменя.

* След авторестарт, седмичният таймер е отменен.

ФУНКЦИЯ СЕДМИЧЕН ТАЙМЕР

Стъпка 3: Копиране и отменяне на запазен график.

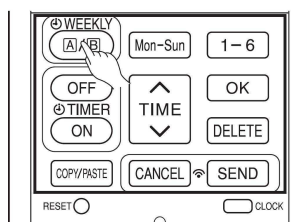

1

* Как да копирате и поставяте.

1. Натиснете бутона изберете вариант А или В.

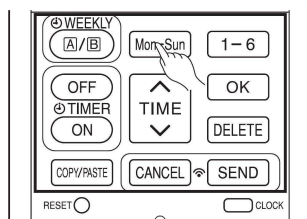

2

2. Натиснете бутона и задръжте за около 3 секунди за да можете да правите промени.

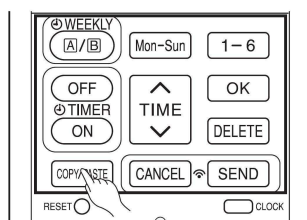

3

3. Натиснете бутона за да изберете ден от седмицата, който искате да копирате.

4. Натиснете бутона . PASTE(постави) мига на дисплея.

* Натиснете бутона за да отмените копиране.

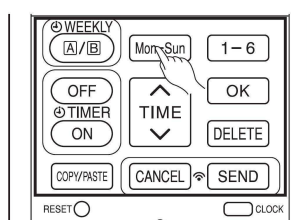

4

5. Натиснете бутона за да изберете ден в който искате да поставите копираните данни.

6. Натиснете бутона още веднъж, за да поставите данните. Остава да мига само знака .

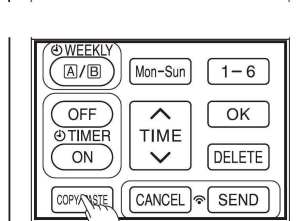

5

7. За да потвърдите копирането за други дни натиснете някои от бутоните .

8. След копиране и поставяне на данните натиснете бутона , за около 3 секунди индикатора на таймера ще започне да мига учестено. След издаване на звуков сигнал от вътрешното тяло индикатор таймер светва за постоянно.

Моля, уверете се че индикатора на таймера свети.

Ако индикатора на таймера не свети, насочете дистанционното срещу климатизатора и натиснете бутона .

* Данните няма да бъдат променени, ако не натиснете бутона .

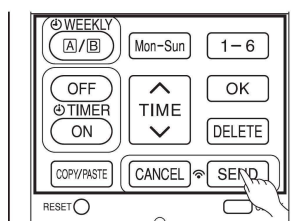

8

ЗАБЕЛЕЖКА

Ако няма запазени данни, не можете да копирате данните от един ден на друг.

ФУНКЦИЯ СЕДМИЧЕН ТАЙМЕР

Стъпка 3: Копиране и отменяне на запазен график.

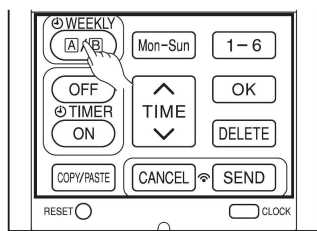

1

* Как да изтривате данни от седмичният таймер.
[изтриване на данни от една програма]

1. Натиснете бутона  изберете вариант А или В.

2

2. Натиснете бутона  и задръжте за около 3 секунди за да можете да правите промени.

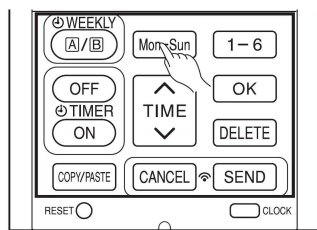

3

3. Натиснете бутона  за да изберете ден от седмицата, който искате да промените.

4. Натиснете бутона  за да изберете от програмата. Номера на избраната програма започва да мига.

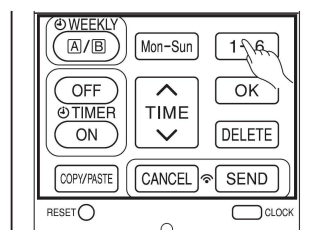

4

5. Натиснете бутона . Данните за деня на тази програма са изтрити.

6. След изтриването натиснете бутона , за около 3 секунди индикатора на таймера ще започне да мига учестено. След издаване на звуков сигнал от вътрешното тяло индикатор таймер светва за постоянно.

Моля, уверете се че индикатора на таймера свети.

* Данните няма да бъдат променени, ако не натиснете бутона .

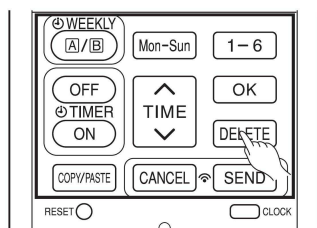

5

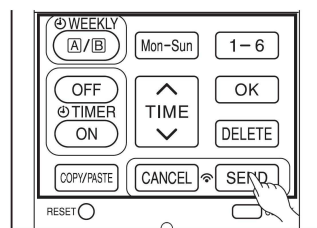

6

ФУНКЦИЯ СЕДМИЧЕН ТАЙМЕР

Стъпка 3: Копиране и отменяне на запазен график.

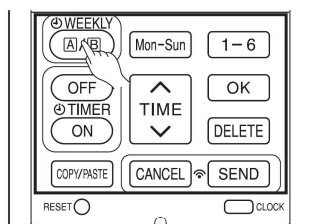

1

* Как да изтривате данни от седмичният таймер.

[Изтриване на данни от един ден]

1. Натиснете бутона  изберете вариант А или В.

2

2. Натиснете бутона  и задръжте за около 3 секунди за да можете да правите промени.

3

3. Натиснете бутона  за да изберете ден от седмицата, който искате да промените.

4. Натиснете бутона  и задръжте за около 10 секунди.

Данните от този ден за всички програми са изтрети.

* Ако задръжите бутона за по-малко време ще изтриете данните за деня на една програма.

4

5. След изтриването натиснете бутона , за около 3 секунди индикатора на таймера ще започне да мига учестено. След издаване на звуков сигнал от вътрешното тяло индикатор таймер светва за постоянно.

Моля, уверете се че индикатора на таймера свети.

* Данните няма да бъдат променени, ако не натиснете бутона

.

5

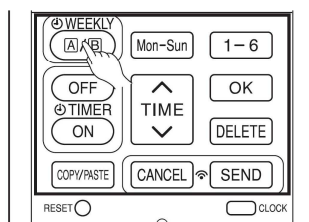
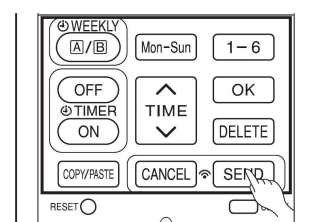
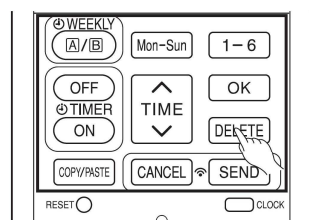
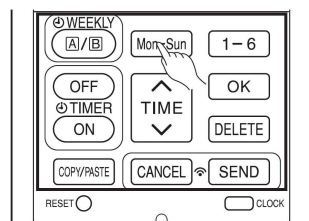

1

[Изтриване на данни от вариант А или В]

1. Натиснете бутона  изберете вариант А или В.

2. Натиснете бутона  и задръжте за около 10 секунди.

Данните за избраният вариант са изтрети.

След издаване на звуков сигнал от вътрешното тяло данните за вариант А или В ще изчезнат.

2

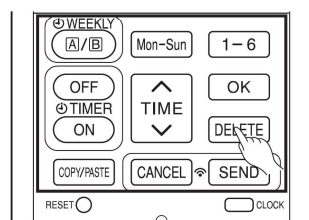

ЗАБЕЛЕЖКА

Ако всички данни от седмичният таймер са изтрети и натиснете бутона , няма да бъде предаден никакъв сигнал на вътрешното тяло. Индикатора за таймера няма да се включи и никакви промени няма да настъпят в данните от седмичният таймер съхранени във вътрешното тяло.

INFO



ФУНКЦИЯ ИНФО (информация)

*След натискане на бутона  инфо на дисплея ще се появят, температурата около дистанционното и месечаната консумация на електроенергия.

*След смяна на батерии насочете дистанционното към вътрешното тяло и натиснете бутона .

Данните за час и дата ще бъдат прехвърлени от вътрешното тяло към дистанционното управление.
*За да прехвърляте информация от вътрешното тяло към дистанционното, разстоянието между тях не бива да е повече от 2 метра.

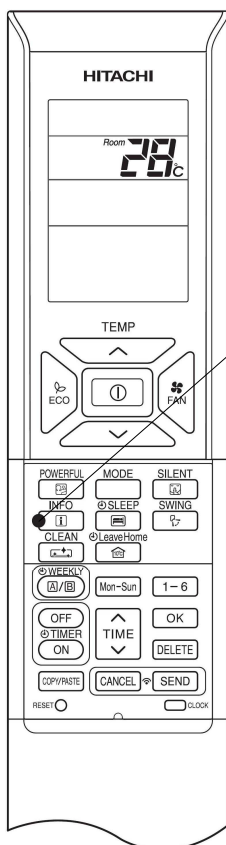



■ Проверка на температурата в помещението.

* Натиснете бутона  инфо.

Температурата ще се появи за 10 секунди

■ Проверка на месечната консумация.

Насочете дистанционното към вътрешното тяло (на разстоянието от вътрешното тяло не повече от 2 метра) и натиснете бутона . Изчакайте 2 сек. за получаване на сигнала. Докато температурата се е появила, натиснете

бутона  няколкократно. На дисплея ще се покажат:

консумацията на текущия месец за отопление →

консумацията на текущия месец за охлаждане →



консумацията на предходния месец за отопление →

консумацията на предходния месец за охлаждане →

* Ако не получавате инфо, приближете дистанционното до вътрешното тяло.



* Показаните стойности са само за ориентирване.

■ Прехвърляте информация от вътрешното тяло към дистанционното.

Насочете дистанционното към вътрешното тяло (на разстояние от вътрешното тяло не повече от 2 метра) и натиснете бутона . Изчакайте 2 сек. за получаване на сигнала. Когато данните се получат проверете дали са точни чрез бутона  CLOCK.

* Ако няма месечна консумация или часа и дата не са сверявани до този момент, функцията инфо не може да бъде използвана за прехвърляне на данни.

ЗАБЕЛЕЖКА

В случай на повреда на климатизатора, с натискане на бутона , на дисплея ще се появи код на грешка (повреда). Насочете дистанционното към вътрешното тяло (на разстояние от вътрешното тяло не повече от 2 метра) и натиснете бутона .

Изчакайте 2 сек. за получаване на сигнала.
В случай на грешка изписана на дистанционното, моля обадете се на оторизираният сервиз.

FUNCTION LOCK

Дистанционното управление може да бъде заключено. Потребителя не може да сменя режима на работа, който е предварително избран – отопление, охлаждане и изсушаване(режим вентилатор не може да бъде заключван).

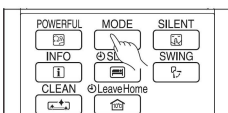
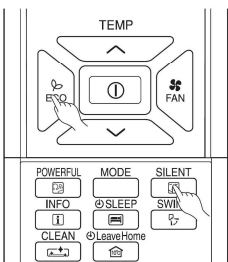
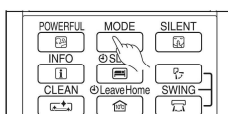
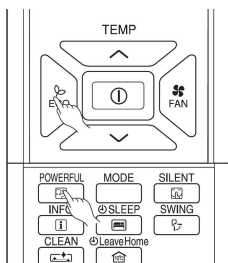

- Метод за заключване на режим отопление(освен вентилатор).

Докато е изключено дистанционното управление, натиснете бутоните ECO (ЕКО) и  (повишена мощност) едновременно и задръжте в продължение на 5 секунди. На дисплея ще се появят символите „☀“, „☪“ и „🔒“ за около 10 секунди и след това ще останат само „☀“, „☪“.

Показаният режим отопление е заключен.

Когато натискате бутона  ще се сменят режимите „☀“, „☪“.

- Метод за отключване на режим отопление.

Докато е изключено дистанционното управление, натиснете бутоните ECO (ЕКО) и  (повишена мощност) едновременно и задръжте в продължение на 5 секунди. На дисплея ще се изобразят всички режими на работа за около 10 секунди. След това режимът на работа преди заключването ще се появи.

Режим отопление е отключен.

- Метод за заключване на режим охлаждане и изсушаване (освен вентилатор).

Докато е изключено дистанционното управление, натиснете бутоните ECO (ЕКО) и  (тих) едновременно и задръжте в продължение на 5 секунди. На дисплея ще се появят символите „☀“, „☪“, „☪“, „☪“ и „🔒“ за около 10 секунди и след това ще останат само „☀“, „☪“.

Показаният режим охлаждане и изсушаване са заключени.

Когато натискате бутона  ще се сменят режимите „☀“, „☪“, „☪“.

- Метод за отключване на режим охлаждане и изсушаване.

Докато е изключено дистанционното управление, натиснете бутоните ECO (ЕКО) и  (тих) едновременно и задръжте в продължение на 5 секунди. На дисплея ще се изобразят всички режими на работа за около 10 секунди. След това режимът на работа преди заключването ще се появи.

Режими охлаждане и изсушаване са отключени.

ЗАБЕЛЕЖКА

Функция заключване не може да се активира, ако има включен таймер. Първо трябва да се деактивират таймерите и след това може да се използва функцията заключване.

Функцията заключване може да бъде премахната и чрез , но тогава цялата информация ще бъде изгубена от дистанционното.

ПОДДРЪЖКА

▲ ВНИМАНИЕ

Почистване и поддръжка трябва да се извършва само от квалифициран сервизен персонал.
Преди почистване, спрете климатизатора и изключете захранването.

1. ВЪЗДУШЕН ФИЛТЪР

Когато индикатора на филтъра светне, почистете филтъра. По този начин се поддържа добра производителност на климатизатора. Ако филтъра е силно замърсен, въздушният поток отслабва и капацитетът на климатизатора намалява. Освен това е възможна появата на шум. Почистете филтъра като спазвате следната процедура.

ПРОЦЕДУРА

1

Отворете внимателно предният капак и извадете филтъра.

1. Преди да отворите предният панел изкл. климатизатора от дистанционното. Натиснете горният ляв и десен ъгъл на предният панел.
2. Хванете панела за левия и десния край и го издърпайте към Вас.

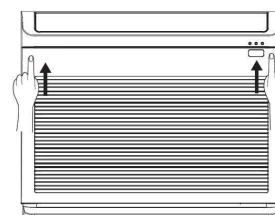

2

Извадете въздушния филтър.

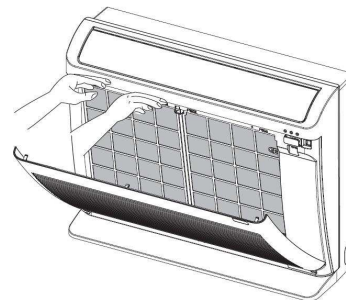

3

Почистете въздушния филтър с прахосмукачка. Ако е силно замърсен, измийте филтъра с миещ препарат и го изпакнете добре. Оставете филтъра да изсъхне на сянка.



4

Поставете въздушния филтър.

5

Затваряне на предният панел.

1. За да затворите предният панел го натиснете в горният му край в средата.
2. Натиснете горният ляв и десен ъгъл на предният панел.

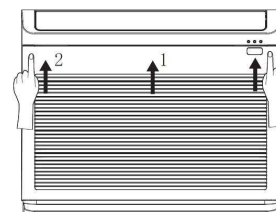

ЗАБЕЛЕЖКА

- * Не мийте филтъра с гореща вода над 40°C, тъй като това може да го повреди.
- * След измиване премахнете водните капки от него до колкото е възможно и го оставете да изсъхне на сянка. Не го излагайте на директна слънчева светлина, тъй като това може да го повреди.
- * Не използвайте климатизатора без филтър. Възможно е вследствие да настъпи повреда.

2. СВАЛЯНЕ И ПОСТАВЯНЕ НА ПРЕДНИЯТ ПАНЕЛ

Придържате с две ръце предният панел когато го поставяте или сваляте.

Свалете предният капак

1. Натиснете горният ляв и десен ъгъл на предният панел.

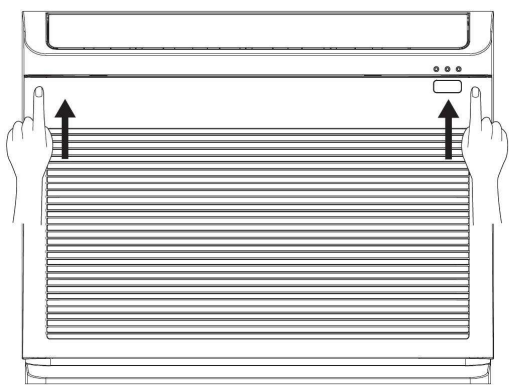

2. Хванете панела за левия и десния край и го издърпайте към Вас.

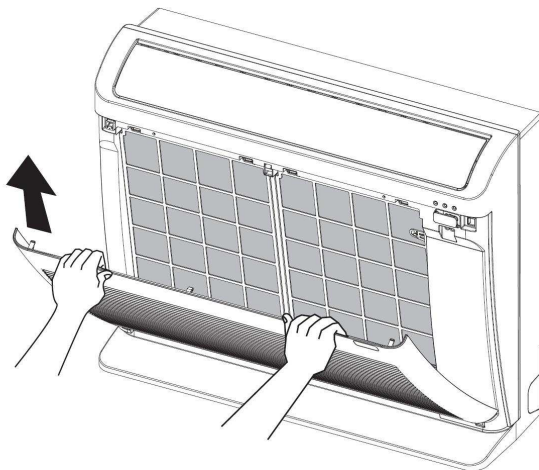

Монтиране на предният капак

1. Насочете трите шипки на панела към осите тялото и притиснете.

2. Затворете предният панел.

3. ПОЧИСТВАНЕ НА ПРЕДНИЯТ ПАНЕЛ.

* Свалете предният капак и го измийте с чиста вода. Измийте го с мека гъба. След като сте го измили с неутрален миещ препарат, изплакнете обилно с вода.

* Ако предният капак не е свален, избършете го със суха мека кърпа. Старателно почистете дистанционното управление с мека кърпа.

* Старателно подсушете. Ако по индикатора или приемника на сигнал на вътрешното тяло остане вода, е възможно възникване на проблеми.

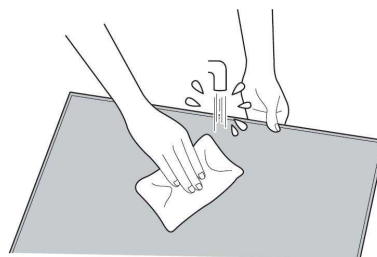

ВНИМАНИЕ

* Не пръскайте вода към вътрешното тяло при почистване, защото това може да доведе до късо съединение.

* Никога не използвайте гореща вода над 40°C, бензин, дизелово гориво, киселина или четка, тъй като това ще повреди пластмасовата повърхност и покритието.

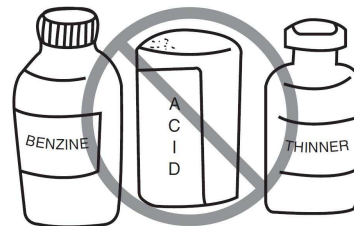

4. ПОДДРЪЖКА ПРИ ПРЕДСТОЯЩ ДЪЛЪГ ПЕРИОД НА ПРЕСТОЙ.

* Оставете уреда да работи в режим вентилатор „” със най-високата скорост в продължение на около половин ден, при хубаво време. След това подсушете уреда.

* Изключете климатизатора от захранващия кабел или от автоматичният предпазител.

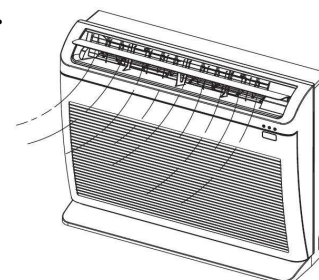

5. АНТИБАКТЕРИАЛЕН ФИЛТЪР

* След като свалите въздушният филтър ще се открие антибактериалният филтър. Извадете го от щипките или го поставете

* Когато антибактериалният филтър е поставен, мощността на климатизатора леко намалява както и силата на вентилатора.

* Антибактериалният филтър може да се използва до двайсет измивания с вода или почистване с прахосмукачка. Ако искате да го замените с нов моля, попитайте търговски представител.

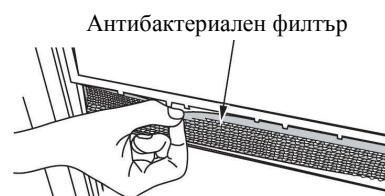

ИНФОРМАЦИЯ

ВЪЗМОЖНОСТИ НА УРЕДА

Функция отопление

*Този климатизатор използва система термопомпа, която поглъща външната топлина и я пренася и отдава в помещението, което трябва да се отоплява. При понижаване на външната температура, отоплителният капацитет на климатизатора също намалява. В такава ситуация инвертора увеличава оборотите на компресора, за да поддържа стабилната температура. Ако мощността на климатизатора при отопление все пак остане незадоволителна е необходимо да се използва друг вид отоплителен уред, който да подпомага работата на климатизатора.

*Климатизатора е предназначен за отопление на едно цяло помещение, ето защо е възможно да отнеме известно време, преди да почувствате топлина. За ефективно предварително затопляне преди желаният час, се препоръчва използването на таймера.

Функция охлаждане и изсушаване

*Ако топлината в помещението надвишава охладителната способност на климатизатора (напр. ако в помещението има твърде много хора или са включени други нагревателни уреди) е възможно зададената температура да не бъде постигната.







ВНИМАНИЕ

Не използвайте печка или друг силно загряващ уред в близост до вътрешното тяло.

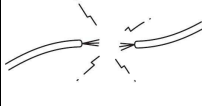

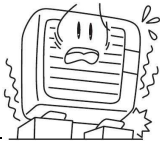
ИНФОРМАЦИЯ

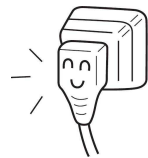
МОЛЯ, ИЗВЪРШВАЙТЕ ПРОВЕРКА НА СЛЕДНИТЕ ТОЧКИ ПО УРЕДА НА ВСЯКО ПОЛУГОДИЕ ИЛИ ВЕДНЪЖ ГОДИШНО. ПРИ НЕОБХОДИМОСТ ОТ СЪДЕЙСТВИЕ СЕ ОБЪРНЕТЕ КЪМ ВАШИЯТ ТЪРГОВСКИ ПРЕДСАТВИТЕЛ.

1		 ПРЕДУПРЕЖДЕНИЕ	Проверете дали заземителният проводник е свързан правилно. Ако заземителният проводник е разкачен или повреден е възможно да настъпи авария или токов удар.
2		 ПРЕДУПРЕЖДЕНИЕ	Проверете дали монтажната рама не е сериозно корозирала и дали външното тяло не е наклонено или нестабилно Има опасност външното тяло да падне и нарани някого.
3		 ПРЕДУПРЕЖДЕНИЕ	Проверете дали щепсела на захранването е плътно включен в контакта. Ако щепсела не е включен плътно в контакта той се нагрива и съществува опасност от пожар или токов удар. Ако щепсела е замърсен или запрашен, почистете го и го включете в контакта.

СЛЕДПРОДАЖБЕН СЕРВИЗ И ГАРАНЦИЯ

ПРЕДИ ДА СЕ ОБЪРНЕТЕ КЪМ СЕРВИЗНИЯТ ЦЕНТЪР, ИЗВЪРШЕТЕ СЛЕДНИТЕ ПРОВЕРКИ

СЪСТОЯНИЕ	ПРОВЕРЕТЕ СЛЕДНОТО:
<p>Ако дистанционното управление не излъчва сигнал</p> <p>Ако дисплеят на дистанционното е нечетлив или празен.</p>	<p>*Необходима ли е смяна на батериите?</p> <p>*Спазена ли е полярността за поставяне на батериите?</p>
<p>Климатизатора не работи</p>	<p>*Изправен ли е предпазителя?</p> <p>*Не е ли напрежението твърде високо или твърде ниско?</p> <p>*Включен ли е автоматичният предпазител?</p> <p>*Включен ли е захранващият кабел?</p> <p>*Имало ли е прекъсване на електрозахранването?</p>
<p>Климатизатора не охлажда или отоплява добре.</p>	<p>*Въздушният филтър мръсен ли е?</p> <p>*Подходяща ли е зададената температура?</p> <p>*Установена ли е въздушната клапа в подходящ ъгъл съответстващ на режима?</p> <p>*Блокирани ли са въздушните входи и изходи на външното и вътрешно тяло?</p> <p>*Скоростта на вентилатора LOW или SILENT ли е?</p>

* Следните събития не са признак за неизправност:

В режим отопление индикатора за работа мига, а подаването на въздух е прекратено	<При започване на работа> Подготовка на климатизатора за подаване на топъл въздух. Изчакайте. <По време на работа> Извършва се размразяване на външното тяло. Изчакайте известно време
Кипящи или скърцащи звуци	Шумно протичане на хладилен агент в тръбите или звук от клапана при настройване на потока хладилен агент.
Скърцащ звук	Шум при разширяване или свиване на тялото на климатика вследствие на промяна на температурата.
Шумолене	Шум вследствие промяна на скоростта на вентилатора на вътрешното тяло (например при започване на работа).

Кипящ звук	Шум от моторизираната клапа при включване на уреда.
Бълбукащ шум	Шумът се дължи на всмукване от вентилатора въздух, намиращ се в кондензният маркуч и оттичане на конденза.
Шум при превключване на режима	Шумът при работа на климатизатора се променя в съответствие с измененията в захранването в зависимост от вътрешната температура.
Поява на мъгла	При рязко охлаждане на навлезлият в помещението топъл въздух отвън.
Отделяне на пара от външното тяло	При изпарение на вода, която се е образувала от размразяване.
Мирис	Появява се когато мирис, частици от дим, храна ,козметика и т.н., които присъстват в околния въздух попаднат в климатизатора и се вдухват обратно в помещението.
Външното тяло продължава да работи дори след като климатизатора е изключен	Извършва се размразяване. При преустановяване на режим отопление климатизатора проверява за наличие на обледеняване на външното тяло и при необходимост се размразява.
Индикатора за работа мига.	Показва, че изпълнява предварително подгръване или размразяване. Тъй като защитната верига или сензорът за предварително подгръване сработи когато климатизатор изключи по време на подгръване и впоследствие се включи повторно, или когато работният режим превключи от охлаждадне към отопление, индикатора мига.
Зададената температура не може да бъде достигната.	Реалната температура може да се различава незначително от зададената, в зависимост от броя хора в помещението и от вътрешните или външни условия.

*Ако устройството все още не работи нормално след изпълнение на гореизброените проверки, изключете автоматичният предпазител или извадете щепсела от контакта и се обадете на вашият търговски представител.

Незабавно се обърнете към вашия търговски представител при появата на следните явление:

- *Често изкл. автоматичният предпазител
- *Превключвателя работи нестабилно.
- *Във вътрешното тяло е попаднало чуждо тяло или вода
- *Захранващият кабел се загрива силно или изолацията му е нарушена.
- *Индикатора таймер на вътрешното тяло мига. Повредата може да бъде установена от цикъла на мигане на индикатора, преди изключване на предпазителя проверете цикъла на мигане.



Забележка:



- *При тих режим на работа или изключване на климатизатора понякога могат да се наблюдават следните явления, които не са необичайни:
 - (1) Слабо течащ шум от хладилният агент в режим охлаждане.
 - (2) Слаб шум на триене в кожуха на вентилатора, който се охлажда и след това постепенно се загрива след спиране на работа.
- *От вътрешното тяло обикновено се излъчва миризма, тъй като различните миризми от козметика, хранителни продукти и т.н. се поемат от него. По тази причина е необходимо въздушният филтър и изпарителя да се почистват редовно.

*Моля, потърсете незабавно вашия търговски предтавител, ако след гореизброените проверки, уреда все още не работи нормално. Информирайте търговският предтавител за модела, серииният номер и датата на монтаж на уреда. Моля , уведомете го и относно съществуващата неизправност.

Моля, обърнете внимание на следното:
 При включване на уреда, особено когато осветлението в стаята е приглушено, е възможно да се появи слабо колебливо светене, което е без значение.
 Необходимо е да се спазват изискванията на местните енергийни компании.